

第21回サンセバスチャン杯少年サッカー大会

1. 日程	9月1日(土)	6・4年生大会	代表者打合せ 8:30~	
	会場	土器川G各コート	KICK OFF 9:00~	開会式はありません。

	9月17日(祝月)	5年生大会	開門 9:00	
	会場	県立丸亀陸上競技場・サブグラウンド	開会式 10:00~	
			代表者打合せ 10:10~	
			KICK OFF 10:30~	

	9月17日(祝月)	3年生大会	開門 8:30	
	会場	郡家くるりん広場	代表者打合せ 9:30~	3年生は開会式はありません。
			KICK OFF 10:00~	

2. 主催	丸亀市サッカー協会4種少年委員会			
3. 運営担当	総括；永井少年委員会委員長 世話役；永井（城北） 浜田（郡家） 林（ELF）			
4. 参加費	1チーム 1,000円 ※9/1に徴収いたします。 城乾（大山さん）まで			
5. 表彰	※6・5年生 トーナメント方式 1位；盾 賞状 2位；トロフィー 賞状 3位；トロフィー 賞状 ※4・3年生 リーグ戦 各ブロック 1位；トロフィー 賞状			

6. 競技規則・試合方法	日本サッカー協会【サッカー競技規則(11人制)】による。 但し下記の通り ①全学年→8人制 ②競技時間 全学年→15-5-15（5年生に限り競技場の時間規則の為、一部変更有り） ③6・5年生→同点の場合はそくPK戦 ④4・3年生→＜勝点制＞勝者3点、引分け1点、敗者0点として順位を決定する。 同点の場合は得失点差、総得点、対戦相手勝敗の順（全て同じの場合はPK戦） ⑤給水タイムの有無は代表者打合せ時に決定			
7. 審判	担当チームは別紙に記載(主審は試合結果を本部掲示板に記入して下さい) 全学年→1人審判制 ※但しチーム事情により3審制でもかまわない。 審判は必ず審判服を着用して下さい。 6年生、5年生は決勝・3位決定戦は協会より主審（できれば副審も）を出しますので必ず各1名は残して下さい。 4年生、3年生は割り当てどおりでお願いします。			

8. コート準備	9月1日(土)	Bコート	Cコート	Dコート	Eコート	Fコート
		城北 城東	城南 エルフ	城辰 飯野	エッセ 城乾	郡家 垂水

	各会場、全チームで準備と片付けをお願いします。			
9. その他	①ベンチ位置→当日、指定します。 ②ゴミは各チームで持ち帰して下さい。 ※特に吸殻に注意して下さい！ ③競技中の事故・ケガ・病気等（熱中症他）などについては、主催者は一切の責任を負わない。（各チームの責任において適切な処置を行う。） ④車は所定の位置に駐車して下さい。 <div style="border: 1px solid black; border-radius: 50%; padding: 2px; display: inline-block;">注</div> 土器川G 本部席の裏は父兄の方は駐車しないで下さい！ 台数制限はしませんが、各チームなるべく少ない台数でお願いします。 通路には絶対に駐車しないで下さい。大会が中止になる可能性があります。			

第21回サンセバスチャン杯サッカー大会

6年生トーナメント[9月1日(土)]

土器川G

①	9:00~ 9:35	⑤	12:00~12:35
②	9:45~10:20	⑥	12:45~13:20
③	10:30~11:05	⑦	13:30~14:05
④	11:15~11:50		14:30~ 閉会式

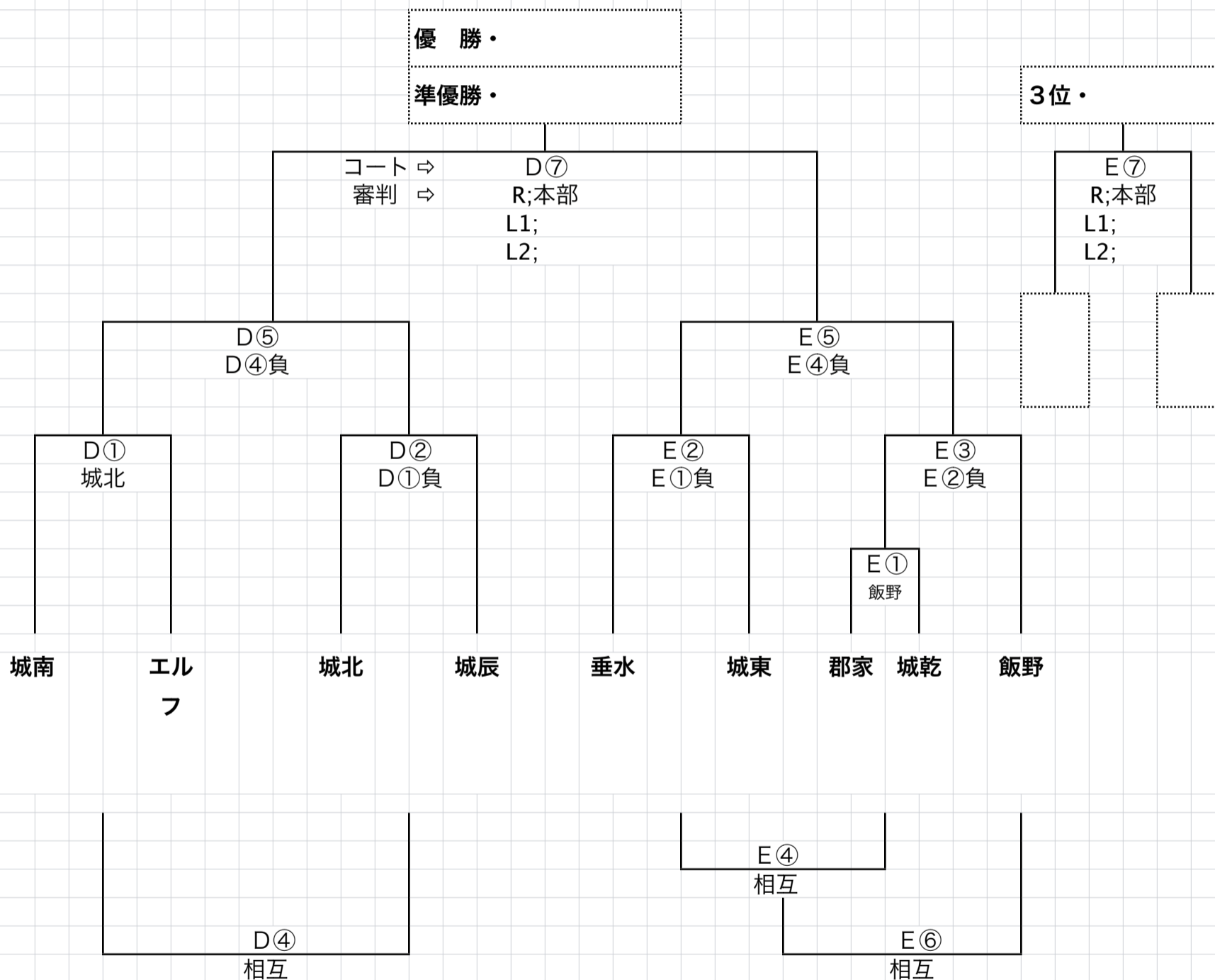

*飯野が負けの場合 ⇒ E④勝者とE⑥で試合

第21回サンセバスチャン杯サッカー大会

6年生トーナメント[9月1日(土)]

土器川G

	試合時間	D コート			審判	E コート			審判
①	9:00~9:35	城南	vs	エルフ	城北	郡家	vs	城乾	飯野
②	9:45~10:20	城北	vs	城辰	D①負	垂水	vs	城東	E①負
③	10:30~11:05					E①勝	vs	飯野	E②負
④	11:15~11:50	D①負	vs	D②負	相互	E①負	vs	E②負	相互
⑤	12:00~12:35	D①勝	vs	D②勝	D④負	E②勝	vs	E③勝	E④負
⑥	12:45~13:20						vs		相互
⑦	13:30~14:05	D⑤勝	<決勝> vs	E⑤勝	本部	<3位決定>			本部
						D⑤負	vs	E⑤負	

14:30~ 閉会式

第21回サンセバスチャン杯サッカー大会 5年生トーナメント[9月17日(祝月)]

県立丸亀競技場
サブグラウンド

①	10:30~10:55	⑤	12:50~13:25
②	11:05~11:30	⑥	13:35~14:00
③	11:40~12:05	⑦	14:10~14:45
④	12:15~12:40	15:00~ 閉会式	

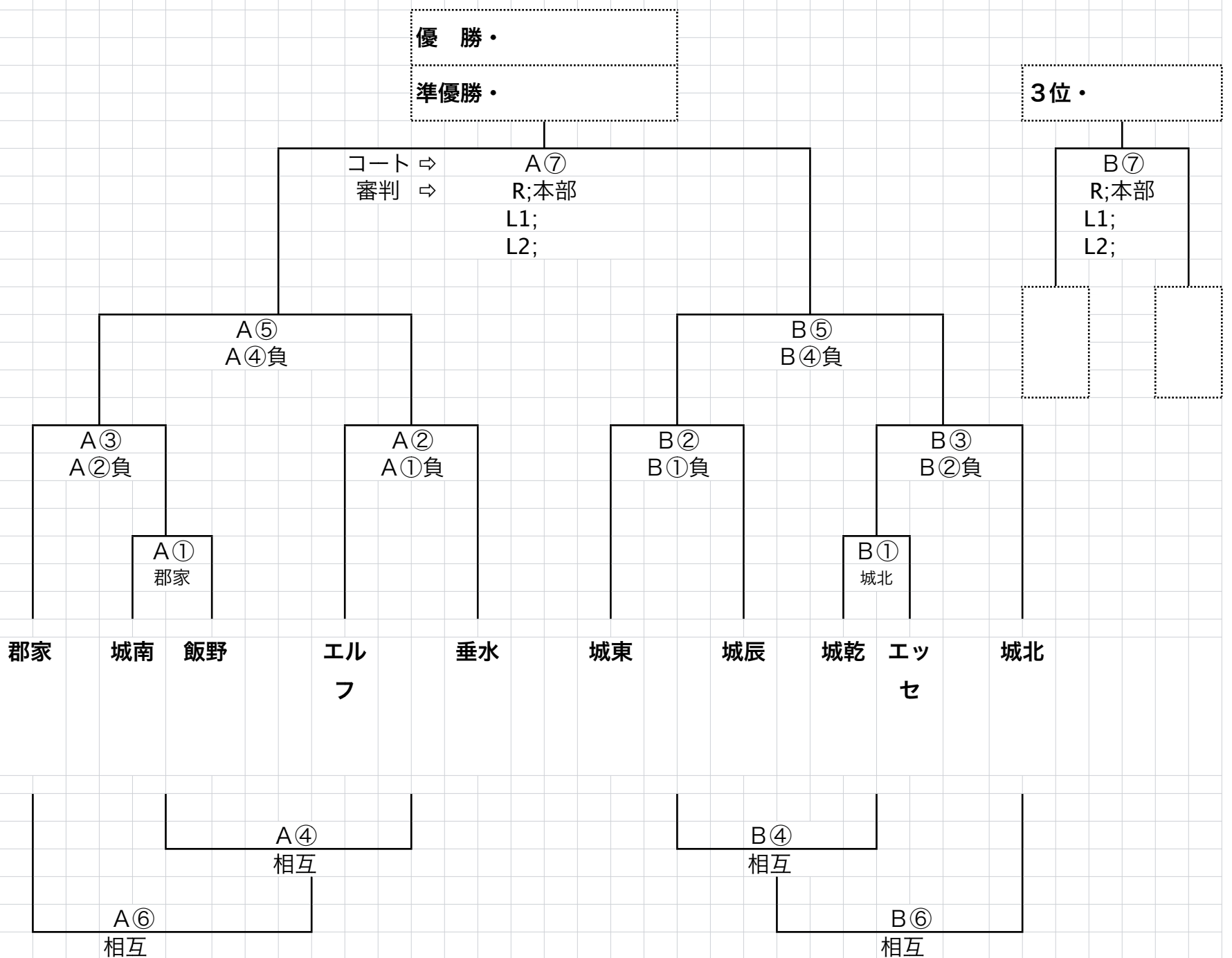

*郡家が負けの場合 ⇒ A④勝者とA⑥で試合
*城北が負けの場合 ⇒ B④勝者とB⑥で試合

第21回サンセバスチャン杯サッカー大会
5年生トーナメント[9月17日(祝月)]

県立丸亀競技場
サブグラウンド

	試合時間	A コート			審判	B コート			審判
①	10:30~10:55	城南	vs	飯野	郡家	城乾	vs	エッセ	城北
②	11:05~11:30	エルフ	vs	垂水	A①負	城東	vs	城辰	B①負
③	11:40~12:05	郡家	vs	A①勝	A②負	城北	vs	B①勝	B②負
④	12:15~12:40	A①負	vs	A②負	相互	B①負	vs	B②負	相互
⑤	12:50~13:25	A②勝	vs	A③勝	A④負	B②勝	vs	B③勝	B④負
⑥	13:35~14:00		vs		相互		vs		相互
⑦	14:10~14:45	A⑤勝	<決勝> vs	B⑤勝	本部	A⑤負	<3位決定> vs	B⑤負	本部
	15:00~	閉会式							

第21回サンセバスチャン杯サッカー大会
4年生リーグ戦[9月1日(土)]

土器川G

※8/20訂正分

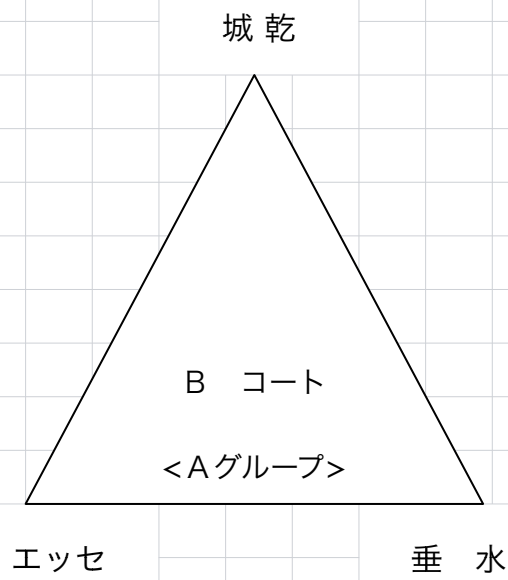

	試合時間	組み合わせ			審判
①	9:00~9:35	城 乾	v s	エッセ	垂水
②	10:00~10:35	城 乾	v s	垂 水	エッセ
③	11:00~11:35	エッセ	v s	垂 水	城 乾

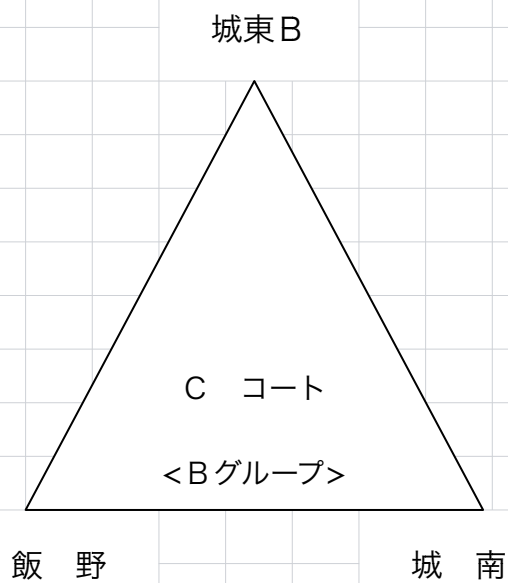

	試合時間	組み合わせ			審判
①	9:00~9:35	城東B	v s	飯 野	城 南
②	10:00~10:35	城東B	v s	城 南	飯 野
③	11:00~11:35	飯 野	v s	城 南	城東B

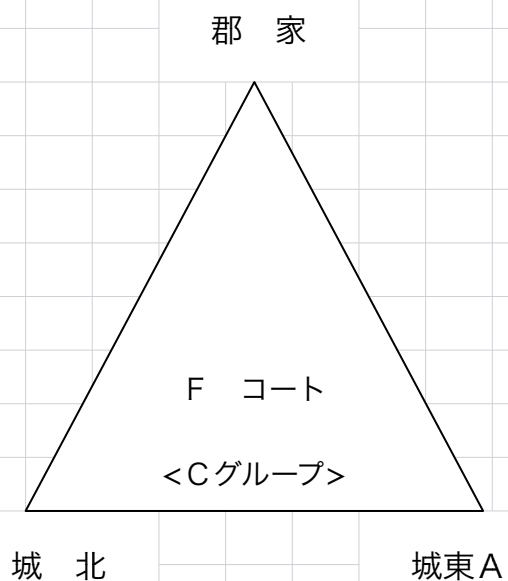

	試合時間	組み合わせ			審判
①	9:00~9:35	郡 家	v s	城 北	城東A
②	10:00~10:35	郡 家	v s	城東A	城 北
③	11:00~11:35	城 北	v s	城東A	郡 家

第21回サンセバスチャン杯サッカー大会

郡家くるりん広場

3年生リーグ戦[9月17日(祝月)]

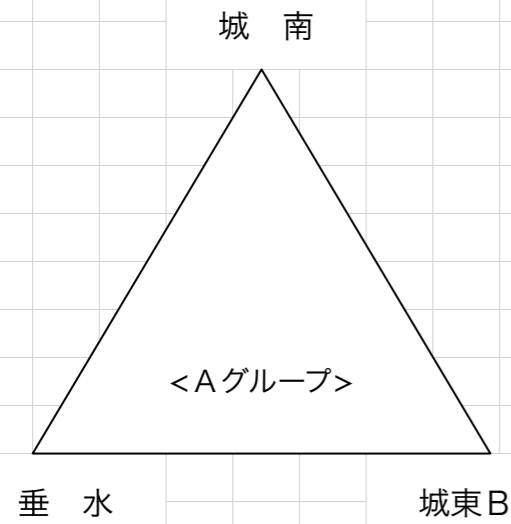

	コート	試合時間	組み合わせ			審判
①	A	10:00~10:35	城南	v s	垂水	城東B
②	B	10:55~11:30	城南	v s	城東B	垂水
③	A	12:15~13:00	垂水	v s	城東B	城南

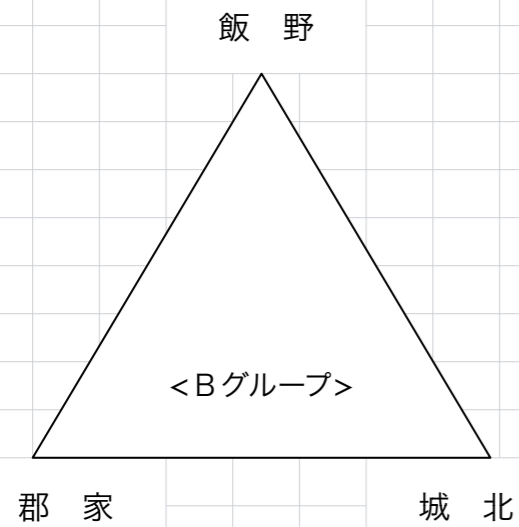

	コート	試合時間	組み合わせ			審判
①	B	10:00~10:35	飯野	v s	郡家	城北
②	A	11:30~12:05	飯野	v s	城北	郡家
③	B	12:25~13:00	郡家	v s	城北	飯野

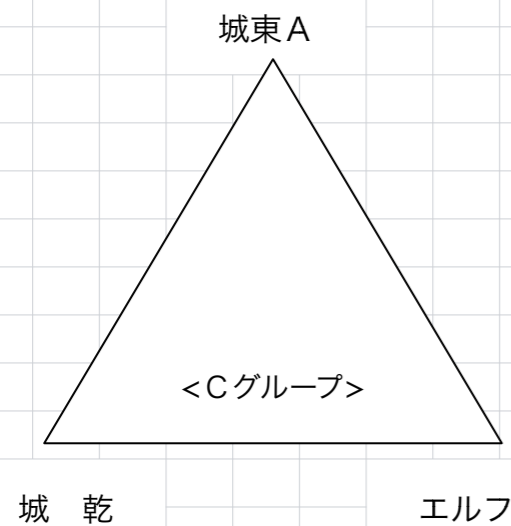

	コート	試合時間	組み合わせ			審判
①	A	10:45~11:20	城東A	v s	城乾	エルフ
②	B	11:40~12:15	城東A	v s	エルフ	城乾
③	A	13:00~13:35	城乾	v s	エルフ	城東A

第21回サンセバスチャン杯サッカー大会

3年生リーグ戦[9月17日(祝月)]

郡家くるりん広場

≪Aコート≫

	試合時間	ブロック		対戦		審判
①	10:00~10:35	A	城南	vs	垂水	城東B
②	10:45~11:20	C	城東A	vs	城乾	エルフ
③	11:40~12:15	B	飯野	vs	城北	郡家
④	12:25~13:00	A	垂水	vs	城東B	城南
⑤	13:10~13:45	C	城乾	vs	エルフ	城東A

≪Bコート≫

	試合時間	ブロック		対戦		審判
①	10:00~10:35	B	飯野	vs	郡家	城北
②	10:55~11:30	A	城南	vs	城東B	垂水
③	11:40~12:15	C	城東A	vs	エルフ	城乾
④	12:25~13:00	B	郡家	vs	城北	飯野

13:45~ 閉会式 ※各ブロック1位のみ

